

 **CERRAD** × **LA MANIA**
HOME

NOWE KOLEKCJE

BRAZILIAN QUARTZITE • MARMO THASSOS / MOROCCO
MODERN CONCRETE • CEPPO NUOVO

”

„Wnętrza tak jak moda, wyrażają charakter człowieka, budzą emocje i inspirują do działania. Wnętrzem domu, jego energią możemy zmienić nasze życie na lepsze”.

Ambasadorka Projektu
Założycielka La Mania i La Mania Home

Joanna Pastorkiewicz



CERRAD X LAMANIA

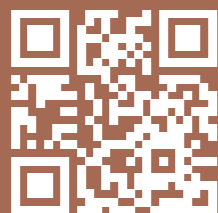

CERRAD X LAMANIA HOME

01

BRAZILIAN QUARTZITE

W rytmie doskonałego designu.

4



02

MARMO THASSOS / MOROCCO

Perfekcja zamknięta w marmurze.

38

03

MODERN CONCRETE

Piękno pełne kontrastów.

58



04

CEPPO NUOVO

Rodem z włoskiej stolicy mody.

76

W rytmie doskonałego designu

**Żywiółowa, ale pełna klasy.
Wyrazista, a pełna harmonii. De nada!**

Słyszysz energetyczną muzykę? Czujesz jak powietrze wibruje, pulsuje i drży? Pod stopami rozgrzany piasek, na horyzoncie błękitna tafla wody, a w głowie tylko jedna myśl: jak zatrzymać ten klimat na dłużej, zamknąć go w dłoniach i zabrać na zawsze ze sobą, by każdego dnia zachwycał rytmem, kontrastem i egzotyką. Wiesz już, że ciężko będzie Ci pożegnać lazuru kawałek oceanu, odrobinę złotej plaży i głębię ciemnych skał. Ale czy naprawdę musisz się z nią rozstawać?

01



Inspiracja

BRAZILIAN QUARTZITE

Inspiracja | BRAZILIAN QUARTZITE



/Brazilian Quartzite GREEN



”

Tak, jak Brazylię można odkrywać całymi latami, tak inspirowana nią kolekcja Brazilian Quartzite odkryje przed Tobą różne oblicza.



Inspiracja | BRAZILIAN QUARTZITE



/ Brazilian Quartzite GREEN

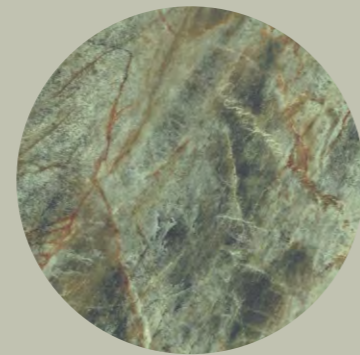



”

Płytki z kolekcji Brazilian Quartzite są wyjątkowe... Przyciągają uwagę, budzą emocje.

/ Brazilian Quartzite GREEN

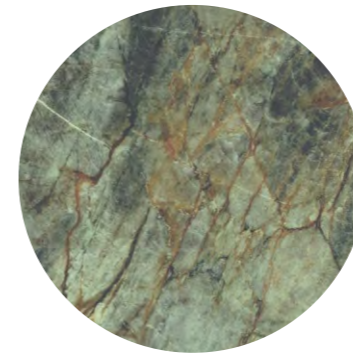

/ Brazilian Quartzite NATURAL



Inspiracja | **BRAZILIAN QUARTZITE**



Inspiracja | BRAZILIAN QUARTZITE



”

Pięć wariantów kolorystycznych i różnorodność formatów raz zaskoczą energią rodem z barwnego karnawału w Rio, innym razem ukoją eleganckim chłodem wypoczynku w cieniu palm.





/ Modern Concrete IVORY



/ Brazilian Quartzite GREEN

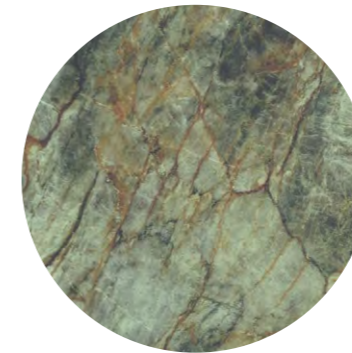

”

Jaki kolor najbardziej wpasuje się w Twój świat? Stwórz idealne tło dla swoich działań...



Inspiracja | BRAZILIAN QUARTZITE



/Brazilian Quartzite BLUE

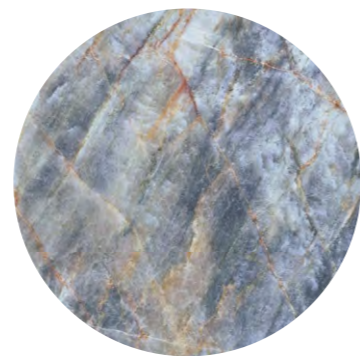

”

Bogactwo kolorów daje
nieograniczone możliwości
kształtowania przestrzeni.
Rysunki użyleń, wzory
dowodzą potęgi przyrody.





/ Brazilian Quartzite BLUE



/ Brazilian Quartzite NATURAL





/ Brazilian Quartzite BLACK

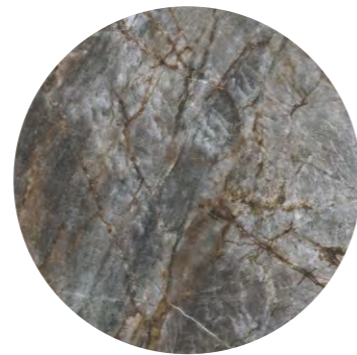

”

Kontrasty, wyraziste barwy
właśnie tutaj idealnie ze
sobą współgrają. Zachwyć
różnorodnością – pod każdym
względem.



/ Marmo Thassos



/ Brazilian Quartzite BLACK



Inspiracja | **BRAZILIAN QUARTZITE**



Inspiracja | BRAZILIAN QUARTZITE



/ Brazilian Quartzite NATURAL



/ Brazilian Quartzite BLACK





/ Brazilian Quartzite AMBER

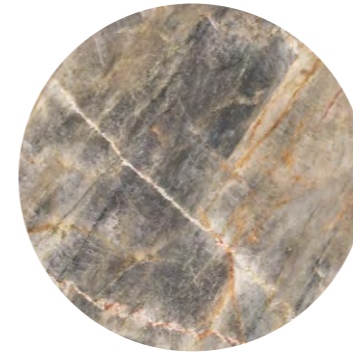

/ Marmo Thassos



Inspiracja | BRAZILIAN QUARTZITE



/Brazilian Quartzite AMBER



/Modern Concrete IVORY





/ Brazilian Quartzite NATURAL

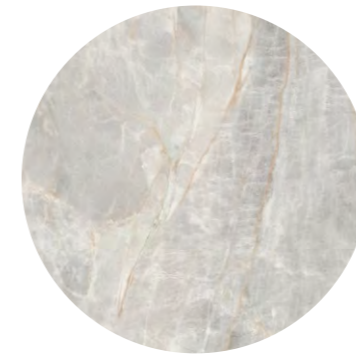

/ Brazilian Quartzite BLACK

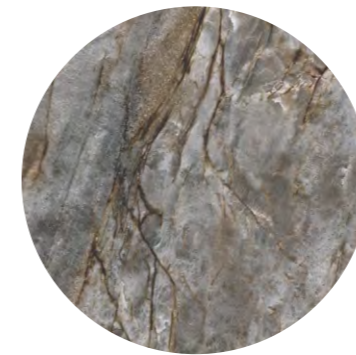



BRAZILIAN QUARTZITE | kolekcja

/ Natural

120 x 280

4 / 0,6



5903313331401 mat
5903313331708 poler

12 - liczba twarzy

MAT | POLER
PEI ●●●●○ / (R9) | PEI ●●●●○

60 x 120

24 / 0,8

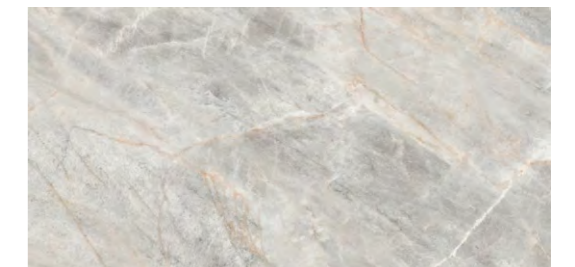

5903313331197 mat
5903313331500 poler

120 x 120

12 / 0,8



5903313335874 mat
5903313335690 poler

BRAZILIAN QUARTZITE | kolekcja

/ Green

120 x 280

4 / 0,6



5903313331364 mat
5903313331661 poler

MAT | POLER
PEI ●●●●○ / (R9) | PEI ●●●●○

60 x 120

24 / 0,8

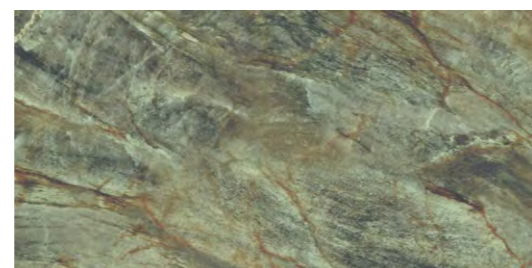

5903313331159 mat
5903313331463 poler

120 x 120

12 / 0,8

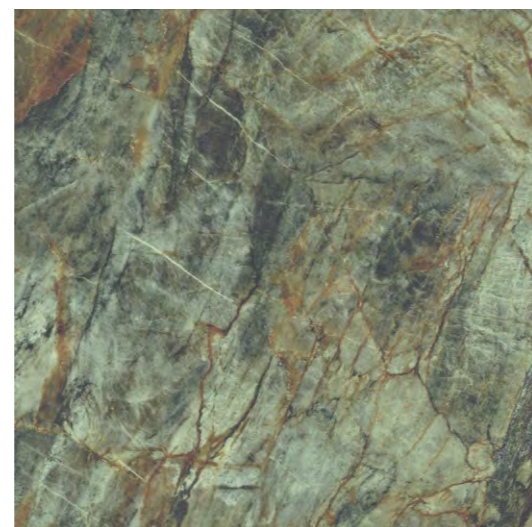

5903313335836 mat
5903313335652 poler

/ Blue

120 x 280

4 / 0,6



5903313331340 mat
5903313331647 poler

MAT | POLER
PEI ●●●●○ / (R9) | PEI ●●●●○

60 x 120

24 / 0,8



5903313331135 mat
5903313331449 poler

120 x 120

12 / 0,8



5903313335812 mat
5903313335638 poler

12 - liczba twarzy

BRAZILIAN QUARTZITE | kolekcja

/Amber

120 x 280

4 / 0,6



5903313331425 mat
5903313331722 poler

MAT | POLER
PEI ●●●●○ / (R9) | PEI ●●●●○

60 x 120

24 / 0,8

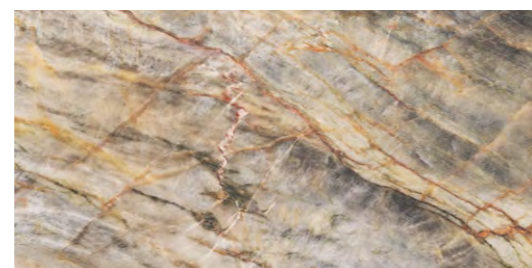

5903313331210 mat
5903313331524 poler

120 x 120

12 / 0,8



5903313335898 mat
5903313335713 poler

/Black

120 x 280

4 / 0,6



5903313331388 mat
5903313331685 poler

MAT | POLER
PEI ●●●●○ / (R9) | PEI ●●●●○

60 x 120

24 / 0,8

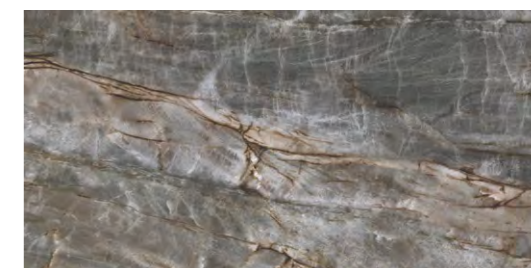

5903313331173 mat
5903313331487 poler

120 x 120

12 / 0,8



5903313335850 mat
5903313335676 poler

12 - liczba twarzy - podbarwiana masa

Perfekcja zamknięta w marmurze

Thassos – bezapelacyjny zachwył. Parakalo!

Lekki powiew wiatru, czyste, błękitne niebo i kolor morza, który wymyka się każdej definicji. Tu czas płynie wolniej, wszystko smakuje wyraźniej, a nasycone świeżym powietrzem zmysły chłoną śródziemnomorski klimat i dostrzegają to, co na pierwszy rzut oka niewidoczne. Magię zamkniętą w każdym najmniejszym detalu.

Morocco – owiana tajemnicą

Przez piaszczyste pustynie Sahary, cedrowe lasy Atlasu Średniego, po nadmorskie laguny. Magiczna kraina zachodzącego słońca zaprasza w podróż pełną orientu, ze szklanką „the a la menthe” w dłoni. Wielobarwna mozaika orientalnej kultury.

02



Inspiracja

MARMO

THASSOS / MOROCCO

Inspiracja | MARMO THASSOS



”

Thassos – perła w koronie Grecji stała się inspiracją dla kolekcji Marmo Thassos – płytek o białej powierzchni z dynamicznymi żyłkami w odcieniach szarości.

/Marmo Thassos



Inspiracja | MARMO THASSOS



”

Faktura pozwala na grę światła, a ta pięknie rozświetli każdą aranżację. Pałacowe wnętrza śródziemnomorskiej rezydencji w samym sercu rodzimego klimatu? Elegancja, która nie przytłacza i sprawia, że wnętrza oddycha przestrzenią?

/ *Marmo Thassos*



”

Niezależnie od tego, jaki styl wybierzesz, Marmo Thassos zagwarantuje przestronność, podkreśli unikalny charakter Twojego wnętrza.



Inspiracja | MARMO THASSOS



/ Marmo Thassos

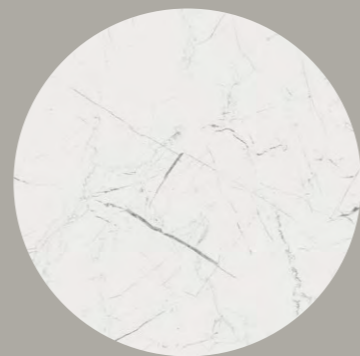

/ Brazilian Quartzite NATURAL





Inspiracja | MARMO THASSOS / MOROCCO

/ Marmo Thassos



/ Marmo Morocco



Inspiracja | MARMO MOROCCO



”

Tak jak Sahara, Marmo Morocco przez dzień owiana tajemnicą, nocą obnaża się przed nami w blasku księżyca. Można się w niej zatracić, zagubić, latami odkrywać jej różne oblicza.

/ *Marmo Morocco*



”

Zagadkowa, klimatyczna,
tajemnicza, kontrastowa,
jak kultura Maroka.

/ Marmo Morocco

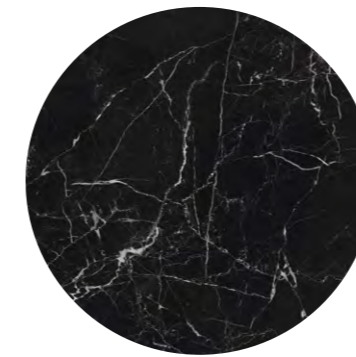

/ Modern Concrete SILVER



MARMO THASSOS | kolekcja

120 x 280

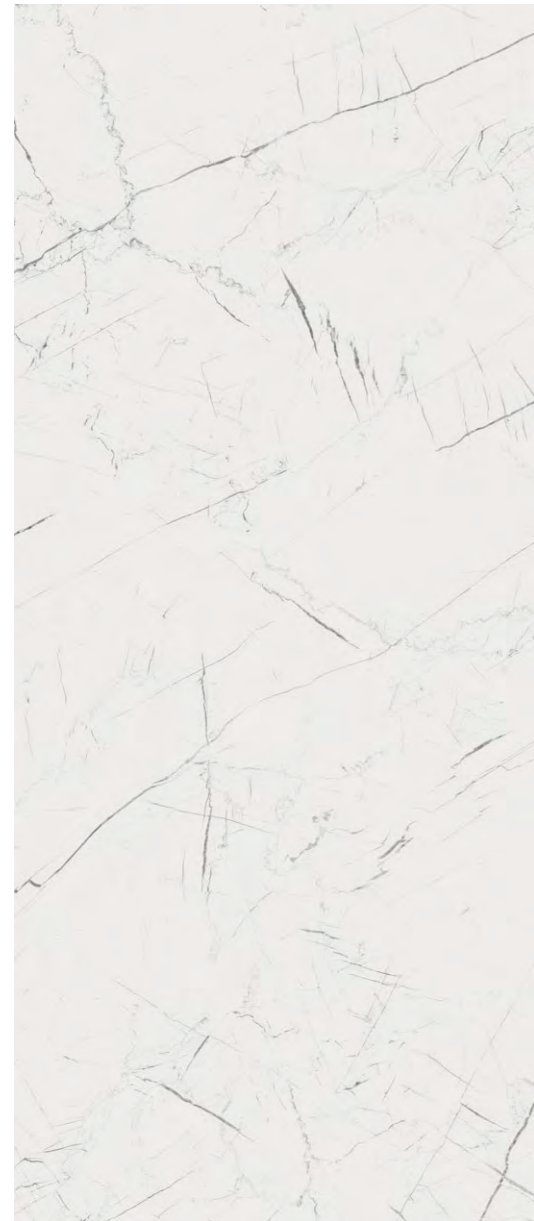

5903313330817 mat
5903313330916 poler

4 / 0,6

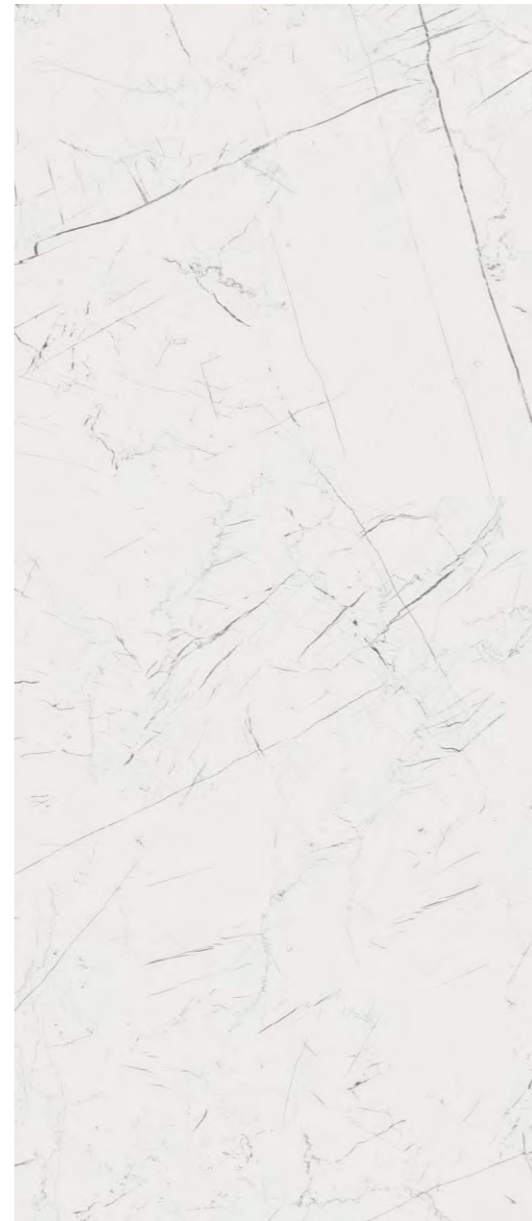

120 x 120



5903313335799 mat
5903313335775 poler

12 / 0,8

60 x 120

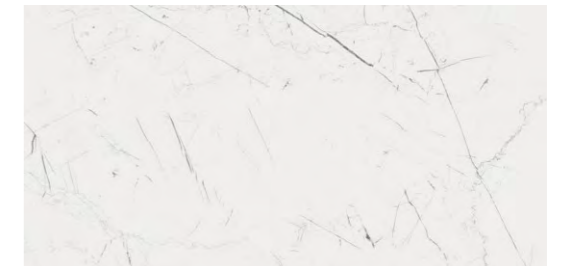

5903313330732 mat
5903313330831 poler

24 / 0,8

80 x 80

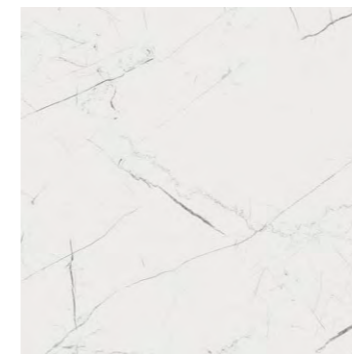

5903313330770 mat
5903313330879 poler

44 / 0,8

80 x 160



5903313330794 mat
5903313330893 poler

24 / 0,8

PEI ●●●○ /  / (R9) | MAT | POLER
PEI ●●●○

MARMO MOROCCO | kolekcja

120 x 280



5903313331012 mat
5903313331111 poler

4 / 0,6



120 x 120

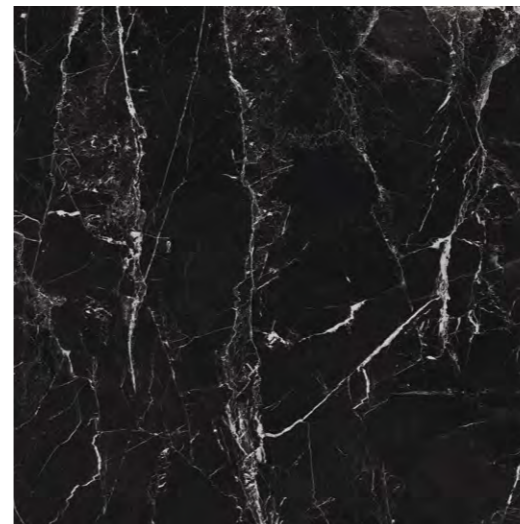

5903313335737 mat
5903313335751 poler

12 / 0,8

60 x 120

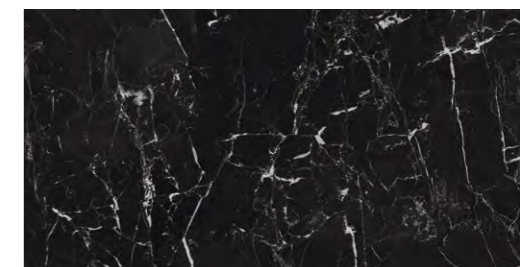

5903313330930 mat
5903313331036 poler

24 / 0,8

80 x 80

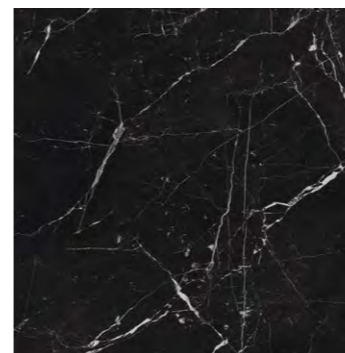

5903313330978 mat
5903313331074 poler

44 / 0,8

80 x 160

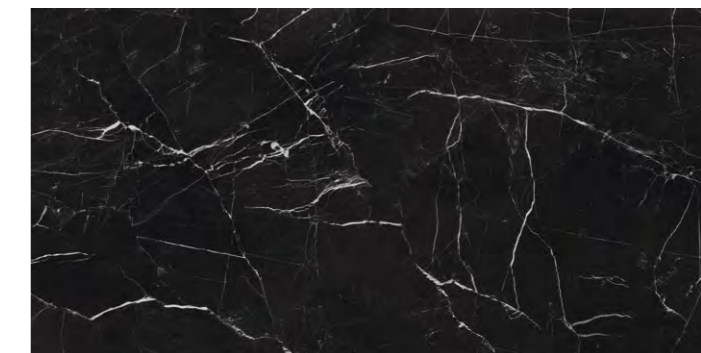

5903313330992 mat
5903313331098 poler

24 / 0,8

PEI ●●●○ / / / / (R9) | MAT | POLER

Piękno pełne kontrastów

**Z klasą, ale nowoczesnie.
Minimalistyczne, ale imponująco.
There you go!**

Uwodzi pośpiechem eklektycznych ulic, kokietuje sącząc do uszu muzykę nocnego życia, trzyma na dystans zimną, betonową szarością, by za chwilę zachwycić oślepiającym blaskiem neonów lub ukoić zmysły wyrastającą pomiędzy budynkami zielenią. Nowy Jork – Wielkie Jabłko – owoc miasta, który dla każdego ma zupełnie inny smak.

03



Inspiracja

MODERN CONCRETE

Inspiracja | MODERN CONCRETE



/Modern Concrete SILVER





”

Nic nie jest tu jednoznaczne i oczywiste. Ponadczasowa szarość wychodzi naprzeciw beżom i zatraca się w spokojnej bieli.

/Modern Concrete SILVER



Inspiracja | MODERN CONCRETE



”

Synonim klasy,
ponadczasowości,
niewymuszonej elegancji.
Zasłużyłeś na wyciszenie
i spokój.

/Modern Concrete GRAPHITE

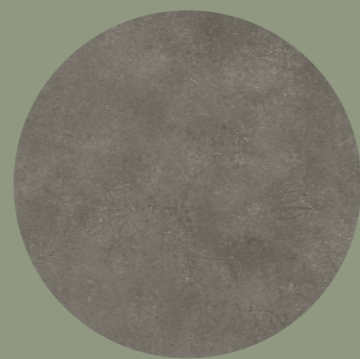



Inspiracja | MODERN CONCRETE



/ Modern Concrete GRAPHITE

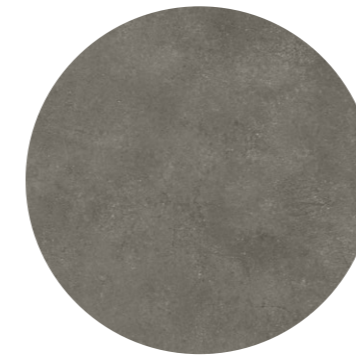



Inspiracja | MODERN CONCRETE

/Modern Concrete IVORY



Inspiracja | MODERN CONCRETE



”

Struktury, zmienne jak natura Nowego Jorku, dają niczym nieograniczone możliwości aranżacyjne.

/Brazilian Quartzite BLUE



/Modern Concrete IVORY





MODERN CONCRETE | kolekcja

/Ivory

MAT
 PEI ●●●●○ / (R9) | LAPPATO SILKY CRISTAL
 PEI ●●●●○

120 x 280

✂ 4 / ✂ 0,6



■■■ 5903313332163 mat
 5903313331920 lappato silky cristal

✂12 - liczba twarzy

80 x 160

✂ 24 / ✂ 0,8

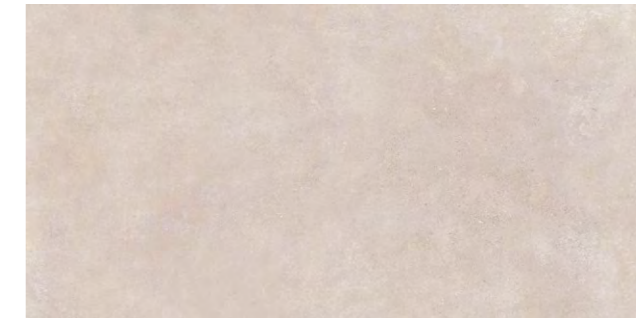

■■■ 5903313332040 mat
 5903313331807 lappato silky cristal

120 x 120

✂ 12 / ✂ 0,8

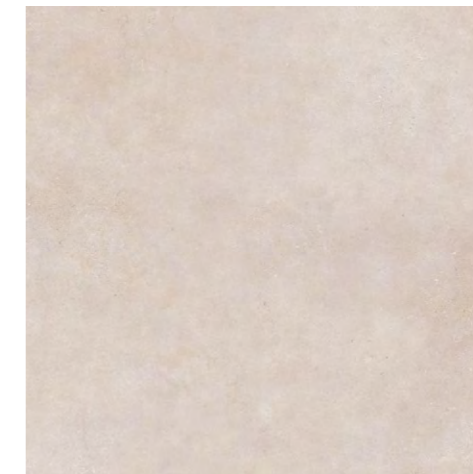

■■■ 5903313336093 mat
 5903313336031 lappato silky cristal

80 x 80

✂ 48 / ✂ 0,8



■■■ 5903313331982 mat
 5903313331746 lappato silky cristal

MODERN CONCRETE | kolekcja

/ Silver

MAT | LAPPATO SILKY CRISTAL
 PEI ●●●●○ / (R9) | PEI ●●●●○

120 x 280  4 /  0,6



 5903313332187 mat
 5903313331944 lappato silky cristal

80 x 160  24 /  0,8

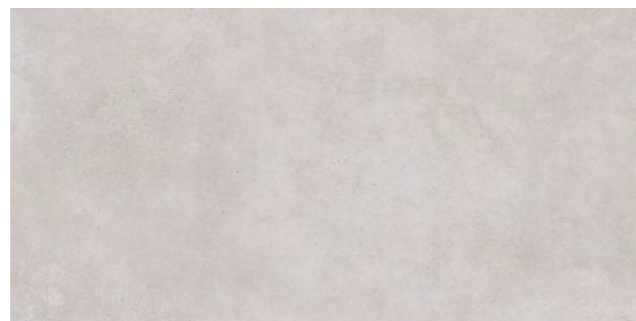



 5903313332064 mat
 5903313331821 lappato silky cristal

120 x 120  12 /  0,8



 5903313336116 mat
 5903313336055 lappato silky cristal

80 x 80  48 /  0,8

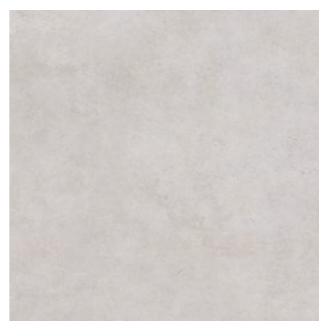

 5903313332002 mat
 5903313331760 lappato silky cristal

/ Graphite

MAT | LAPPATO SILKY CRISTAL
 PEI ●●●●○ /  / (R9) | PEI ●●●●○ / 

120 x 280  4 /  0,6



 5903313332200 mat
 5903313331968 lappato silky cristal

80 x 160  24 /  0,8



 5903313332088 mat
 5903313331845 lappato silky cristal

120 x 120  12 /  0,8



 5903313336130 mat
 5903313336079 lappato silky cristal

80 x 80  48 /  0,8



 5903313332026 mat
 5903313331784 lappato silky cristal

Rodem z włoskiej stolicy mody

**Twórz, kreuj, stąpaj po niej jak po wybiegu
i zaproś do domu nieco mediolańskiego
sznytu! Non c'è di che!**

Słońce w zenicie, unoszący się zapach kawy, atmosfera tętniąca sztuką, modą, designem. Pełna klasy i wytworności, ale nie pozbawiona energii i temperamentu. Czuć w niej echa historii, która staje się zachwycającym tłem dla nowoczesności. Pełna kontrastów, a przez to spójna, momentami chłodna, ale skąpana w południowych promieniach – włoska stolica piękna – Mediolan zachwyca na każdym kroku.



04



Inspiracja
CEPPO
NUOVO

Inspiracja | CEPPPO NUOVO



”

To właśnie ona stała się inspiracją do stworzenia Ceppo Nuovo – kolekcji, która wiernie oddaje elegancję włoskiej skały.

/ *Ceppo Nuovo SILVER*

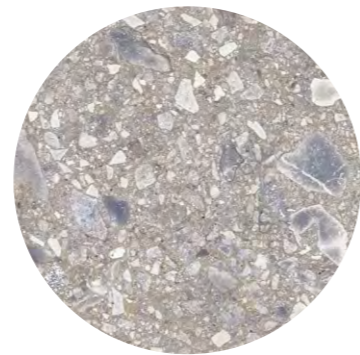

Inspiracja | CEPPO NUOVO



”

Wystarczy tak niewiele,
aby znaleźć się w odpowiednim
miejscu i we właściwej
atmosferze.

/ Ceppo Nuovo GRAPHITE

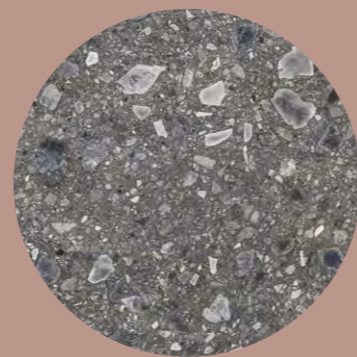

/ Ceppo Nuovo SILVER

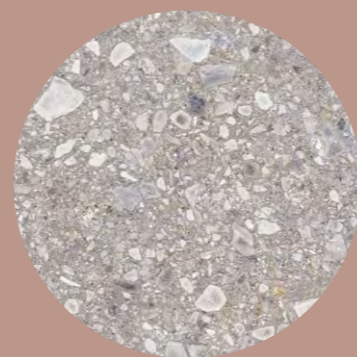



/ Ceppo Nuovo SILVER

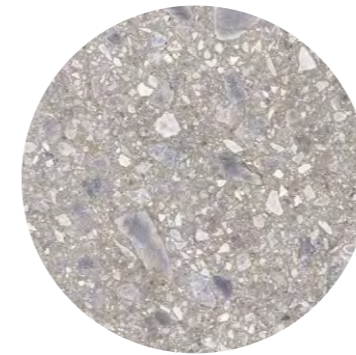

”

Inspiruje, daje początek nowemu, wywiera wpływ na twórcze myślenie...



Inspiracja | CEPPO NUOVO



”

Ceppo Nuovo dopełnia
wysmakowane wnętrza,
jest podstawą i tłem,
które zachwyca i oddziałuje
na zmysły.

/ Ceppo Nuovo SILVER

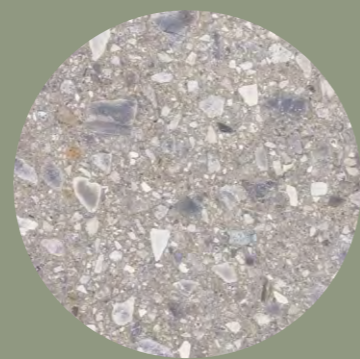

Inspiracja | CEPPPO NUOVO

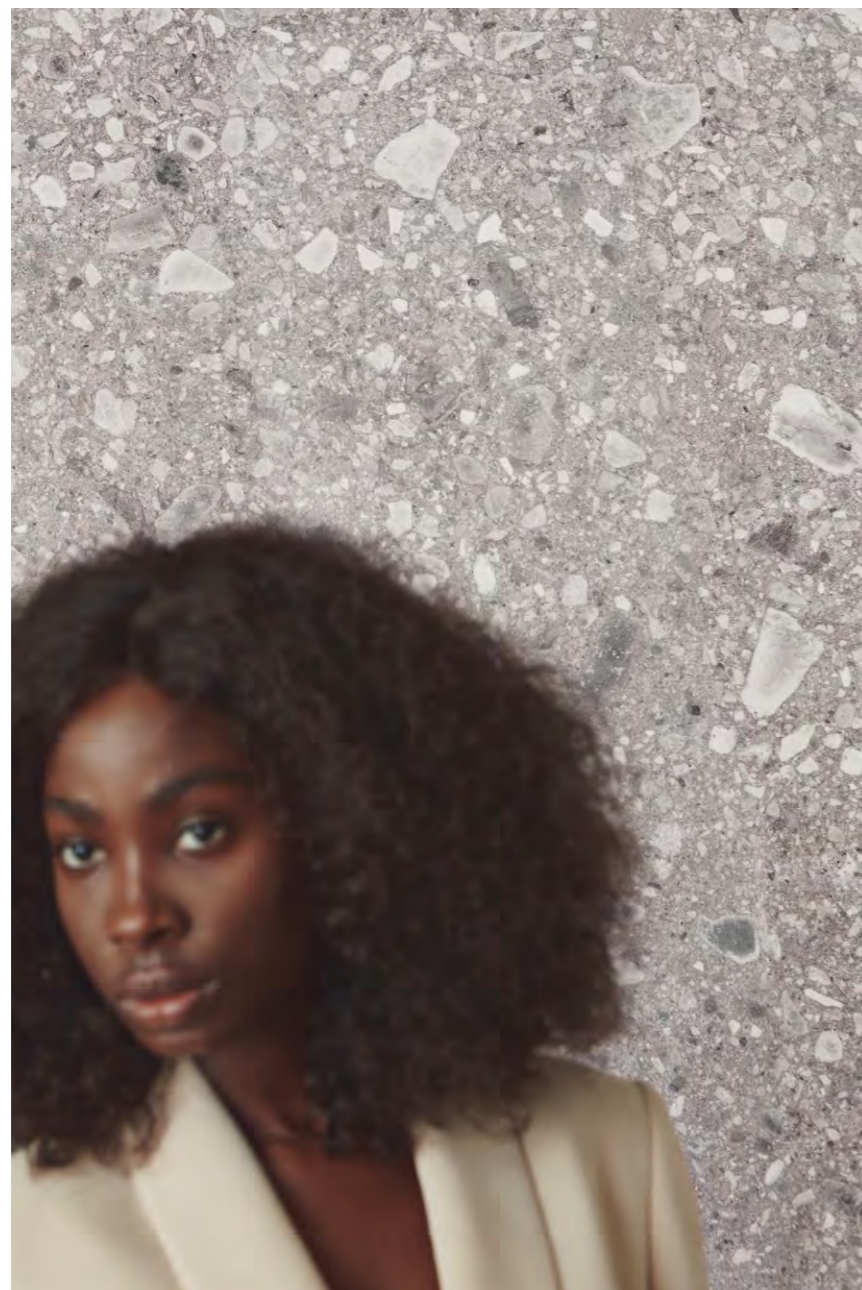

”

Poszukując inspiracji...
Znajdziesz idealny odcień,
który pozwoli stworzyć
perfekcyjne tło pasujące
do Twojego charakteru.

/ Ceppo Nuovo SILVER

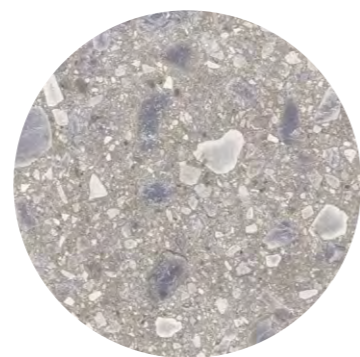

Inspiracja | **CEPPO NUOVO**



/ Ceppo Nuovo BLACK

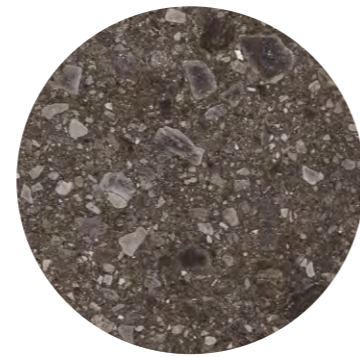



CEPPO NUOVO | kolekcja

/Silver

120 x 280

4 / 0,6

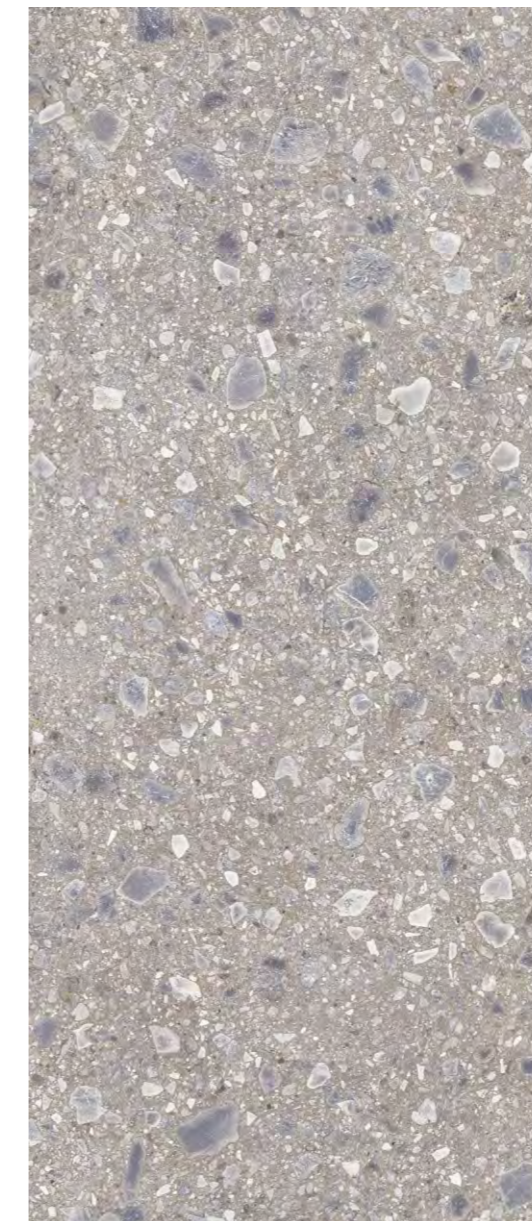

5903313330497 mat
5903313330671 poler

12 - liczba twarzy

	MAT	POLER
PEI ●●●●○ / (R9)		PEI ●●●●○

60 x 120

24 / 0,8



5903313330374 mat
5903313330558 poler

120 x 120

12 / 0,8



5903313335430 mat
5903313335492 poler

CEPPO NUOVO | kolekcja

/ Graphite

120 x 280

4 / 0,6



5903313330510 mat
5903313330695 poler

MAT | POLER
PEI ●●●●○ / (R9) | PEI ●●●●○

60 x 120

24 / 0,8



5903313330398 mat
5903313330572 poler

120 x 120

12 / 0,8



5903313335454 mat
5903313335515 poler

/ Black

120 x 280

4 / 0,6



5903313330534 mat
5903313330718 poler

MAT | POLER
PEI ●●●●○ / (R9) | PEI ●●●●○

60 x 120

24 / 0,8



5903313330411 mat
5903313330596 poler

120 x 120

12 / 0,8



5903313335478 mat
5903313335539 poler

12 - liczba twarzy - podbarwiana masa

WYMIARY I PAKOWANIE

	Wymiary [cm]	Liczba sztuk w pudełku	m ² w pudełku	Waga opakowania [kg]	m ² / szt. na palecie	Liczba pudełek na palecie	Waga palety [kg]	Mrozoodporność
PŁYTKI REKTYFIKOWANE	59,7x119,7x0,8	2	1,43	27,31	47,19	33	901,2	✓
	119,7x119,7x0,8	1	1,43	27,31	42,90	30	819,3	
	79,7x79,7x0,8	2	1,27	24,26	60,96	48	1164,5	
	79,7x159,7x0,8	1	1,27	24,26	50,80	40	970,4	

	Wymiary [cm]	Liczba sztuk w skrzyni	m ² w skrzyni	Waga skrzyni [kg]	Wymiary skrzyni [mm]	Mrozoodporność
A-FRAME	119,7x279,7x0,6	38	127,3	1980	2900x1479x750	✓
PALETA		25	83,75	1340	3030x1360x380	

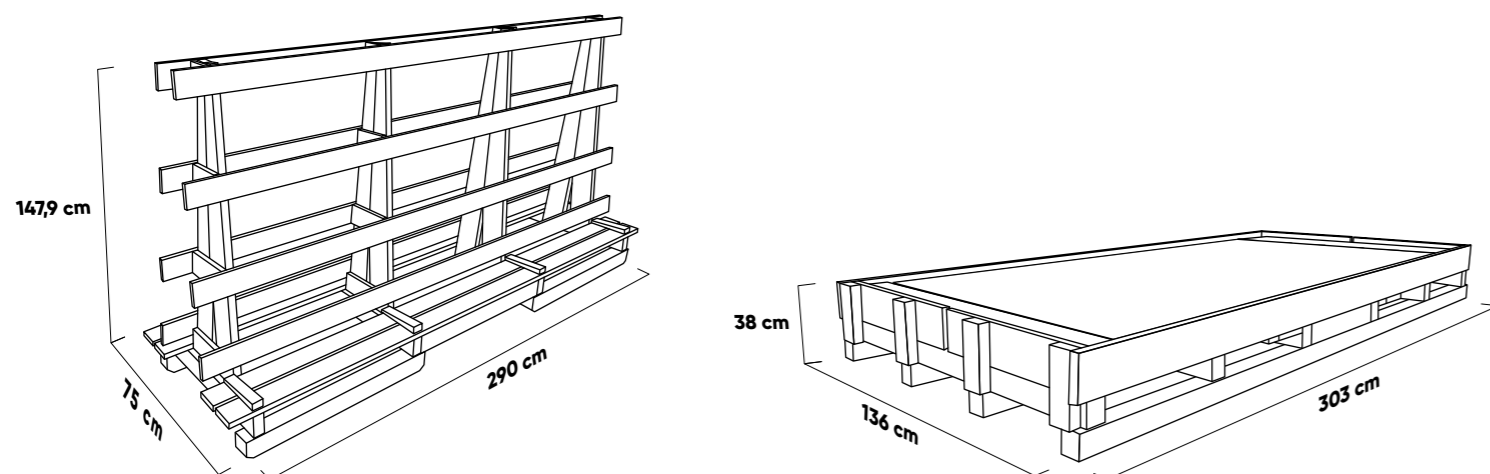

Niniejszy katalog nie stanowi oferty w rozumieniu przepisów Kodeksu Cywilnego. Rzeczywisty wygląd płytek może odbiegać od produktów prezentowanych na zdjęciach.













Wszelkie prawa zastrzeżone © CERRAD Sp. z o.o. 2023.

POSIADANE CERTYFIKATY: Atest Higieniczny; zgodność z normą PN-EN 14411:2013-04; na znak bezpieczeństwa  ; EN ISO 9001; EN ISO 14001.

WŁAŚCIWOŚCI TECHNICZNE I NORMY

WARTOŚCI WEDŁUG NORMY: PN EN 14411:2013-04 ANNEX G ORAZ DEKLAROWANE – GRES

	WYMIAR I PŁASKOŚĆ POWIERZCHNI	WYMIAR NOMINALNY N	
		7 cm ≤ N < 15	N ≥ 15 cm
badania wg PN-EN ISO 10545-2	długość	± 0,9 mm	± 0,6% i max ± 2,0 mm
	szerokość	± 0,9 mm	± 0,6% i max ± 2,0 mm
	grubość	± 0,5 mm	± 5% i max ± 0,5 mm
	odchylenie od kąta prostego	± 0,75 mm	± 0,5% i max ± 2,0 mm
	płaskość powierzchni	± 0,75 mm	± 0,5% i max ± 2,0 mm

	WŁAŚCIWOŚCI FIZYCZNE	PN – EN 14411:2013-04 ZAŁ. G oraz deklarowane	
		WYMAGANIA	ŚREDNIA WARTOŚĆ UZYSKIWANA
	Nasiąkliwość wodna, badania wg PN-EN ISO 10545-3	E ≤ 0,5%	0,05% – 0,10%
	Siła łamiąca, badania wg PN-EN ISO 10545-4	dla grubości < 7,5 mm – ≥ 700 N dla grubości ≥ 7,5 mm – ≥ 1300 N	1300-1500 N 2000-2200 N
	Wytrzymałość na zginanie, badania wg PN-EN ISO 10545-4	> 35 N/mm ²	40-50 N/mm ²
	Odporność na ścieranie, badania wg PN-EN ISO 10545-7	wg deklaracji producenta	kl. 3 – 4
	Mrozoodporność, badania wg PN-EN ISO 10545-12	wymagana	odporne
	Odporność chemiczna, badania wg PN-EN ISO 10545-13, – na kwasy i zasady o słabym stężeniu, – na kwasy i zasady o mocnym stężeniu, – na środki domowego użytku / sole do basenów	wg klasyfikacji producenta – min. B	– LA – HA – A
	Antypoślizgowość, badania wg DIN 51130 + procedury uzupełniające	wg deklaracji producenta	powierzchnia gładka i rustykalna – R9
	Uwalnianie ołowiu i kadmu PN-EN ISO 10545-15	wymaga dyrektywy Komisji 2005/31/WE ≤ 0,2 mg/litr dot. ołowiu ≤ 0,02 mg/litr dot. kadmu	Pb ołów < 0,1 mg/dm ³ Cd kadm < 0,02 mg/dm ³
	Promieniotwórczość naturalna, wg instrukcji ITB 455/2010	brak wymagań	poniżej dopuszczalnych wartości
	Odporność na płamienie, badania wg PN-EN ISO 10545-14	min. 3 kl. (GL)	kl. 5
	Odporność na pęknięcia włoskowate, badania wg PN-EN ISO 10545-11	wymagana	odporne
	Odporność na szok termiczny, badania wg PN-EN ISO 10545-9	wymagana	odporne



CERRAD Sp. z o.o.

ul. Radomska 49 B

27-200 Starachowice

tel. +48 800 237 723

office@cerrad.com

www.cerrad.com



www.cerrad.com